

CUSHION PARTS

クッションパーツ・その他

M

ドアクッション	334
コーナークッション	334
ファニーサーブ	335
パッキン	335
戸当	335
反り止め金具	336
プラノフィット	337
棚板用・反り止め金具	338

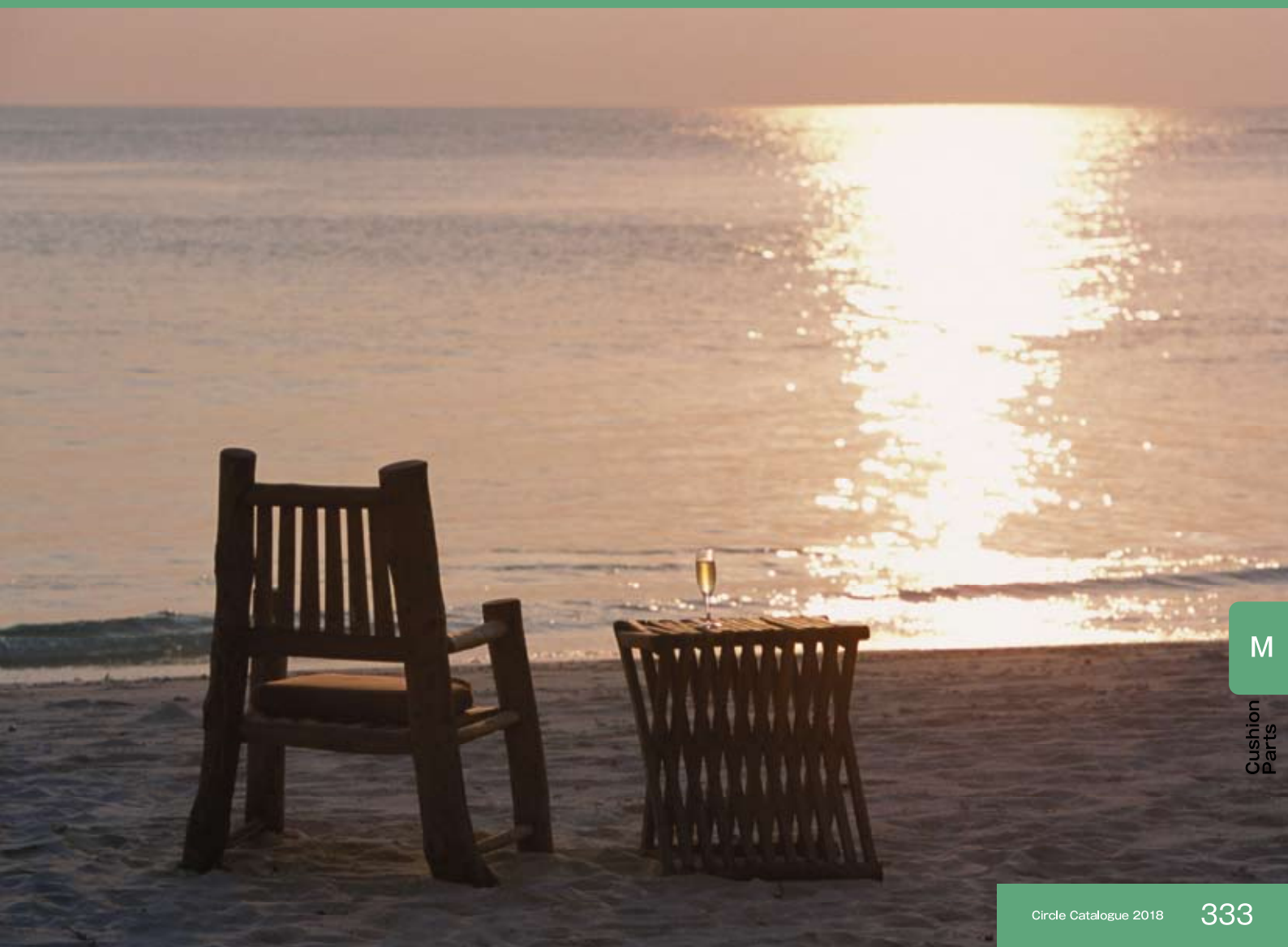

M

Cushion
Parts

Bumpon™/Clear/SJ 5302

M-01 バンポン φ7.9 高さ2.2mm



透明色 アクリル系粘着剤付 1シート 408 個

- ドア・スライド丁番による扉開閉時の衝撃音を軽減させます
 - スベリ止め
 - キズ防止のパッキング
 - 透明感圧性接着剤を塗布した成型品です
 - 戸当りなどの目に触れやすい用途やゴム足を目立たせたくない用途透明な材質に取り付ける用途などに向いています
- ※シート単位の販売になります

M-01-1

直径	品番	価格 (シート)
φ7.9 mm	SJ5302	6070 円

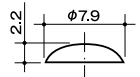

HÄFELE



Head office is Germany

Stop buffer/plastic, transparent

M-01 ドアバンパー A φ8、C φ9.5



- ドア・スライド丁番による扉開閉時の衝撃音を軽減させます
 - スベリ止め ● キズ防止のパッキング
- ※シート単位の販売になります

M-01-2 ドアバンパー A

φ8 透明色 裏面接着剤付 1シート 50 個



直径	品番	価格 (シート)
φ8 mm	356.21.420	500 円

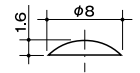

Stop buffer/plastic, transparent

M-01 ドアバンパー B φ7.9、C φ9.5



M-01-4 ドアバンパー B

φ7.9 透明色 裏面接着剤付 1シート 450 個

直径	品番	価格 (シート)
φ7.9 mm	BS-27	5400 円

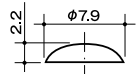

- ドア・スライド丁番による扉開閉時の衝撃音を軽減させます
 - スベリ止め
 - キズ防止のパッキング
- ※シート単位の販売になります

M-01-3 ドアバンパー C

φ9.5 透明色 裏面接着剤付 1シート 288 個



直径	品番	価格 (シート)
φ9.5 mm	BS-12	5400 円

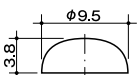

Corner Bumper

M-01 コーナークッション 半透明タイプ



- キャビネット、テーブル等の角の安全確保に
- クッション性、耐摩耗性に優れたクッション材です
- 両面テープを貼るだけなので、簡単に取り付けられます
- 材質：半透明エラストマー
- 固定用両面テープ付

M-01-5

品名	価格 (個)
コーナークッション	200 円

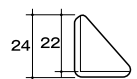
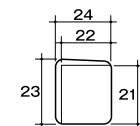

M

Cushion Parts

Cushion Parts

M-02 クッションパーツ ファニーサーブ、パッキン、戸当

ファニーサーブ



φ10 厚さ 2mm、4mm 1シート100個

品名 MS-カラー-厚さ-φ10

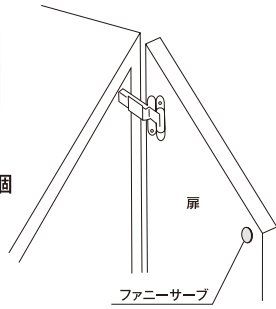

- キャッチ付スライド丁番による扉開閉時の衝撃音を軽減させます
 - スペリ止め
 - キズ防止のパッキング
 - 色：茶、黒、白
- ※シート単位の販売になります



M-02-1

厚さ	色	価格 (100個)
2mm	黒、茶、白	700円
4mm	黒、茶、白	1200円

1シート/100個

防虫パッキン

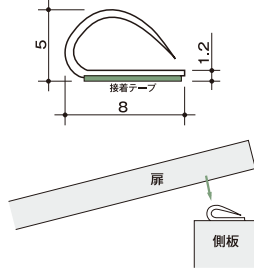

- 虫や埃の侵入を防ぎます
- 戸当りの役目もします
- スライドヒンジを使用した扉が閉まる時のショック音を吸収します
- 材質：塩化ビニール樹脂(一部軟質使用)
- 粘着テープ付
- 色：黒、茶、ライトブラウン、グレー、クリーム ● 長さ：1820mm



M-02-2

品名	色	価格 (1本)
防虫パッキン	黒、茶、ライトブラウン、グレー、クリーム	290円

召合せパッキン

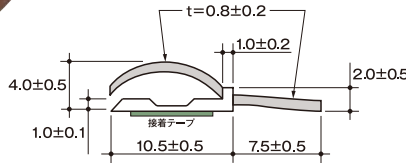

- 虫や埃の侵入を防ぎます
- 戸当りの役目もします
- スライドヒンジを使用した扉が閉まる時のショック音を吸収します
- 材質/硬質部：ABS樹脂、軟質部：特殊スチレン系エラストマ
- 防虫パッキンテープ付 ● 粘着テープ付
- 色：クリーム、茶 ● 長さ：2000mm



M-02-3

品名	色	価格 (1本)
召合せパッキン	白、茶	350円

PC戸当

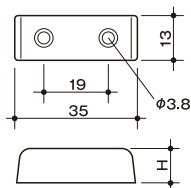

- 2種類の高さがあります
- 材質：ABS樹脂
- 色：濃茶、ベージュ、白



M-02-4

品名 高さ(H)	色	価格(個)
PC戸当り 小(6mm)	濃茶、ベージュ、白	20円
PC戸当り 中(10mm)	濃茶、ベージュ、白	26円

AR戸当

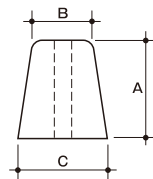

- 8種類の高さがあります
- 材質：AR樹脂
- 色：白

M-02-5

品名	A	B	C	価格(個)
AR-5	5	10	12	50円
AR-10	10	18	22	90円
AR-15	15	18	21	110円
AR-20	20	18	23	120円
AR-25	25	18	22	140円
AR-30	30	22	25	150円
AR-40	40	22	25	210円
AR-50	50	22	26	300円
AR-60	60	23	26	400円
AR-70	70	23	28	480円
AR-80	80	23	28	760円
AR-90	90	23	28	810円
AR-100	100	23	28	850円





Curvature Fastening Plate

M-03 反り止め金具

美しい仕上がりと安定した開閉・移動

- 扉取り付け後の反りをドライバー・スパナ(10H)で簡単にできる扉用金具です。
大きな扉・高さのある扉の反り防止、調整に威力を発揮いたします。

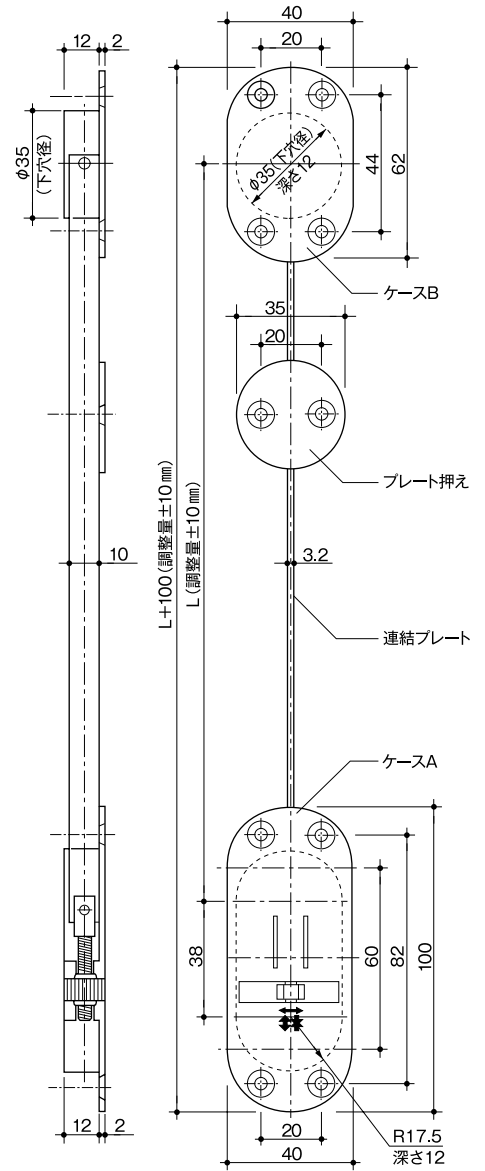
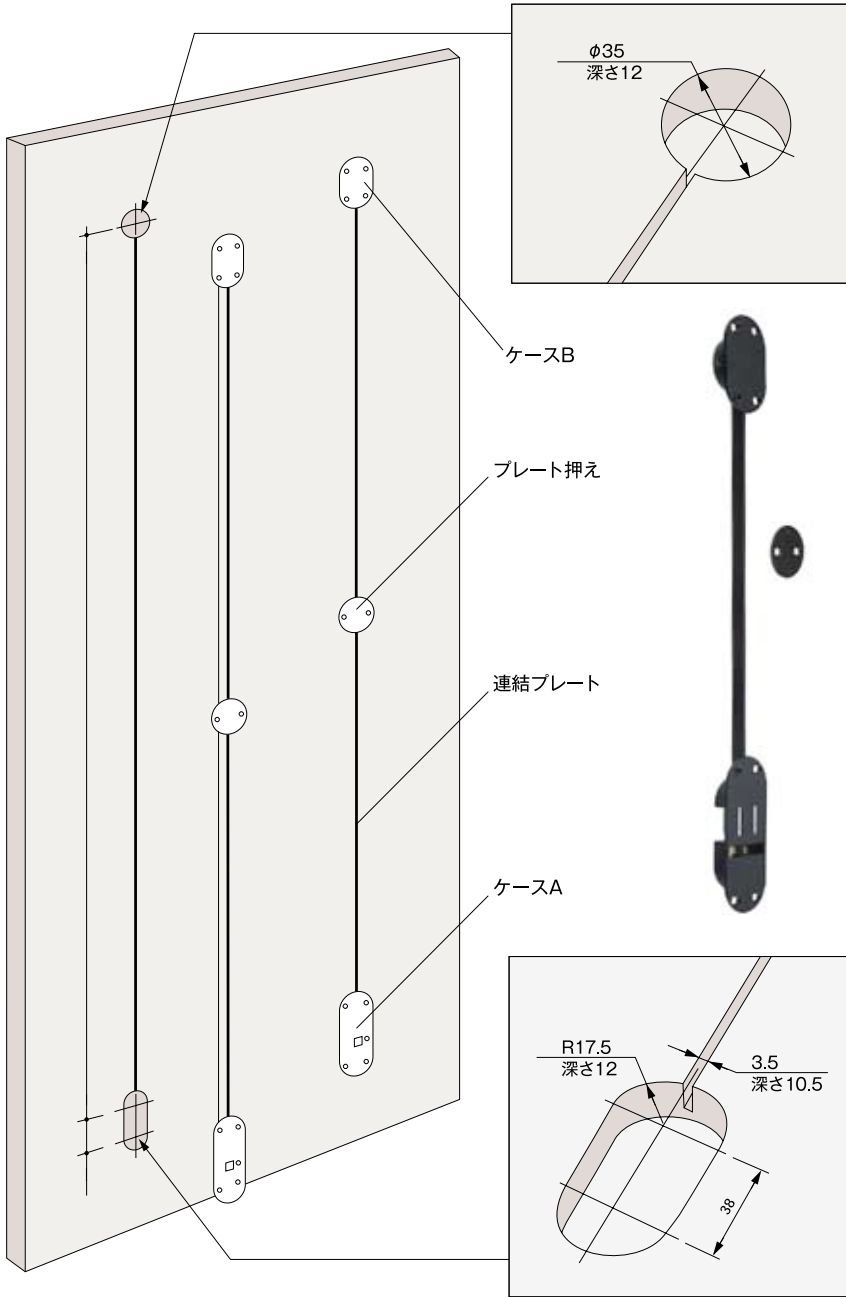

● 反り止め金具 3A
スパナ調整

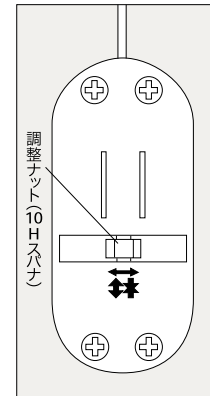

反り止め金具調節方法

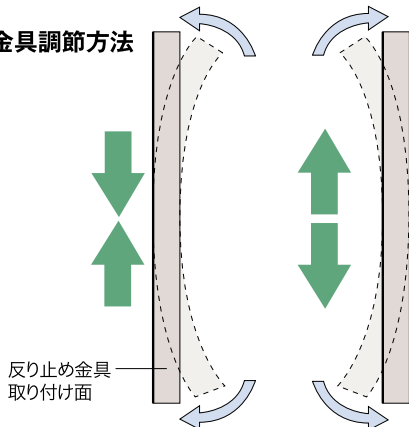

- 点線の状態を実線状態へ矯正
調整ねじを、調整したい方向へ10Hスパナで回して下さい。

M-03

品名	品番	L寸法	参考扉高さ	価格
3A-18	5538156A	1,490	1,800 以上	2050 円
3A-20	5538176A	1,700	2,000 以上	2170 円
3A-22	5538206A	1,990	2,200 以上	2270 円
プレート押え		φ35		120 円

Straightening fitting-for thin doors/Planofit

M-03A プラノフィット 反り矯正金具 薄扉用



- 垂直または水平方向への使用
- 扉厚18mm以上
- 適用範囲：扉の反り防止または反った扉の矯正
- 扉高さ：2650mm以下
- 扉厚：18mm以上
- 材質：ボルトロッド：スチール、
テンショナー：亜鉛合金、
ボルトロッド用カバー・カバーキャップ・
保持プレート：プラスチック
- 仕上/色：ボルトロッド：素地、
テンショナー：素地、
ボルトロッド用カバー・カバーキャップ・
保持プレート：黒または白
- 取付：反った扉への後付け可能、扉1枚につき反り
矯正金具は2個の使用を推奨

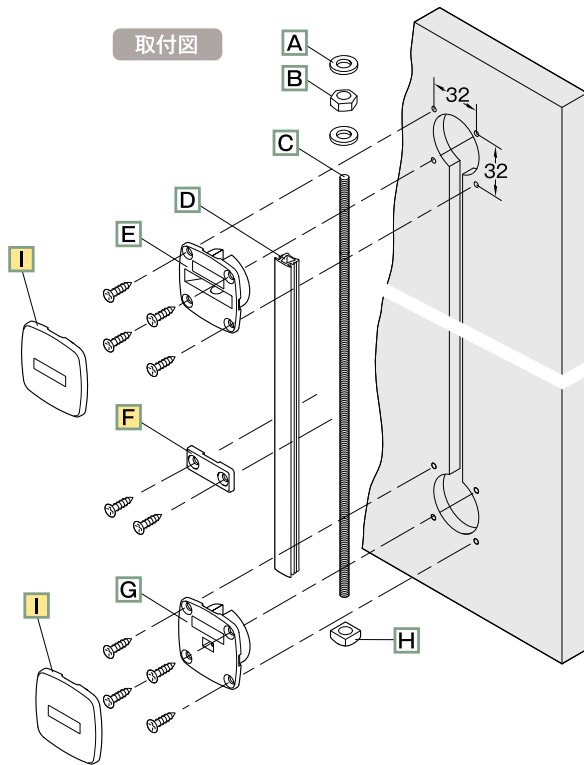

取付図

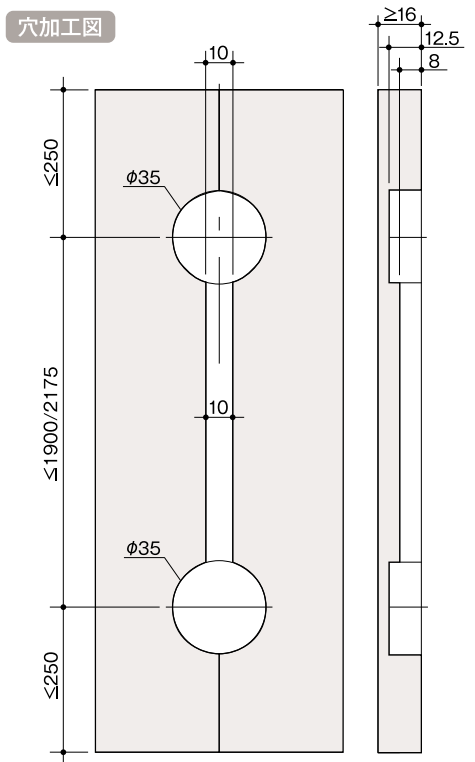

穴加工図

- A ロックワッシャー
- B 六角ナット
- C ボルトロッド
- D ボルトロッド用カバー
- E 上部テンションブラケット
- F 保持プレート
- G 下部テンションブラケット
- H 四角ナット
- I カバーキャップ

M-03A-1

梱包内容 (数字は1セット当たりの数) 四角ナット：1個
 ボルトロッド：1個 カバーキャップ：2個
 ボルトロッド用カバー：1個 保持プレート：4個
 テンショナー：2個 保護リング：2個
 六角ナット：1個 取扱説明書

扉高さ (mm)	ボルトロッド長さ (mm)	ボルトロッド用カバー長さ (mm)	色	品番	価格
2400以下	1920	1863	黒	407.90.200	5980円
			白	407.90.700	5980円
2650以下	2195	2138	黒	407.90.201	5790円
			白	407.90.701	5790円

Accessories



カバーキャップ M-03A-2
 上下テンションパーツ用カバーキャップ

品番	黒	品番	白	入数	価格
	407.90.241	407.90.741	100	86円	

保持プレート M-03A-3
 ボルトロッド用カバーと共にボルトロッドを固定

品番	黒	品番	白	入数	価格
	407.90.250	407.90.750	200	100円	

M Others

Plus one Series/Curvature Fastening Plate

M-04 棚板用・反り止め金具

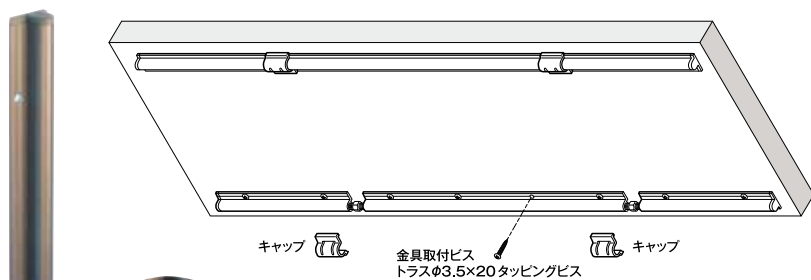

- 棚板の裏面に装着し扉の反りを抑制します
- 棚板の裏面への面付け装置なので取り付けが簡単です
- 調整操作部を隠すキャップ付
- シャフトレス設計により操作しやすく、顕著な効果を実現
- 市販の8mm用スパナで調整可能です
- 4サイズから扉に合ったサイズをお選びいただけます
- 付属取付ビス:トラス頭φ3.5×20
- 材質: 本体 / アルミニウム、キャップ / ABS、調整ボルト / スチール



棚板の反り矯正に最適です!

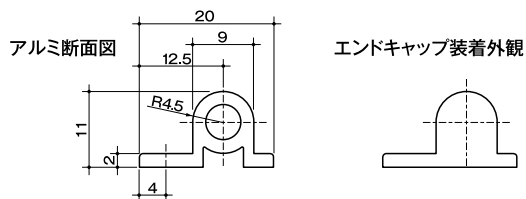
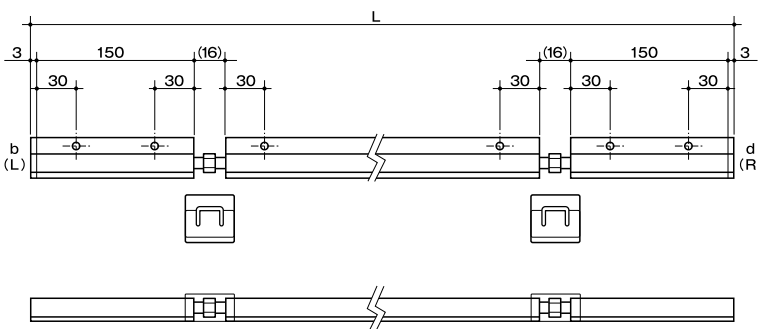
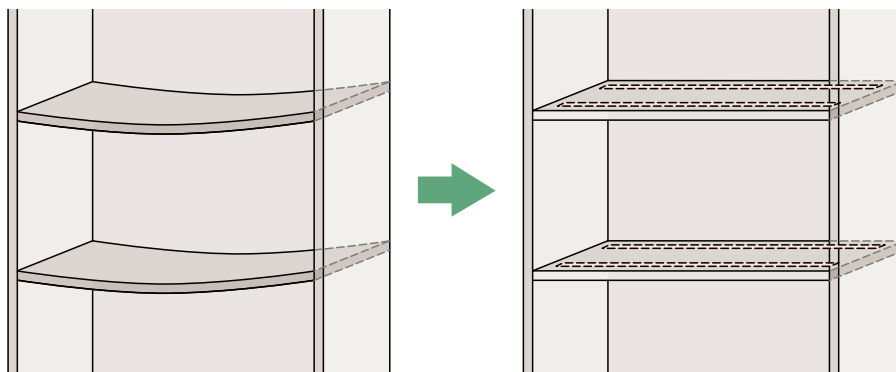

M-04

品名	L 寸法	価格
638	638 mm	2200 円
1300	1300 mm	2800 円
1500	1500 mm	3180 円
1800	1800 mm	3600 円

※特注サイズも承ります。(Lot 50本より)

反り止め金具調節方法

① キャップを外します

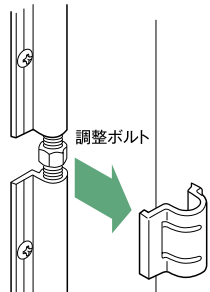

② 対辺8mmのスパナで扉の反りを調整します

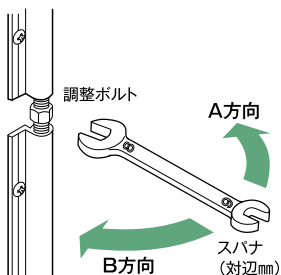

※取付ビスが、左側にある場合の調整例です

A方向に回した場合
ツバの広い方から狭い方へ回します

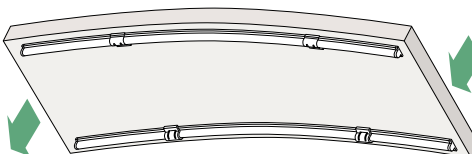

B方向に回した場合
ツバの狭い方から広い方へ回します

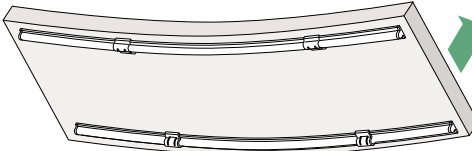

③ 調整を終えたらキャップを取り付けてください

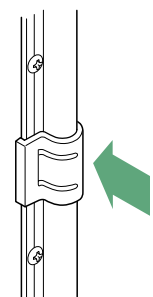

※キャップは差し金(スケール)のようなもので簡単に外せます

M

Others